

Causa costi di gestione, agli ordini inferiori al valore di 100,00 euro di sola merce, verrà addebitato un costo di 14,00 euro.
Ordini di importo inferiori a 50,00 euro addebito pari a 19,00 euro.

For orders value less than 100,00 euro (transport cost excluded), 14,00 euro as extra costs charges, and 19,00 euro for orders value less than 50,00 euro (leftover stock deliveries excluded).

GUARNIZIONI SU MISURA realizzate su richiesta CUSTOMIZED GASKETS on request

01

Comunicare dimensioni esterne della guarnizione desiderata.

Please confirm external dimensions (edge to edge) of the requested door gasket

GUARNIZIONI SU MISURA/CUSTOMIZED GASKETS

Causa costi di gestione, agli ordini inferiori al valore di 100,00 euro di sola merce, verrà addebitato un costo di 14,00 euro. Ordini di importo inferiori a 50,00 euro addebito pari a 19,00 euro. / For orders value less than 100,00 euro (transport cost excluded), 14,00 euro as extra costs charges, and 19,00 euro for orders value less than 50,00 euro (leftover stock deliveries excluded).

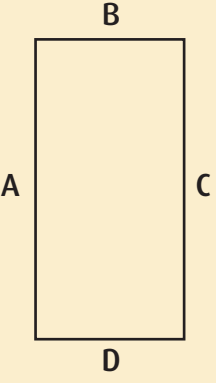
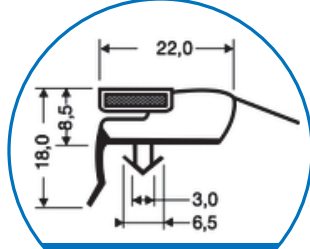
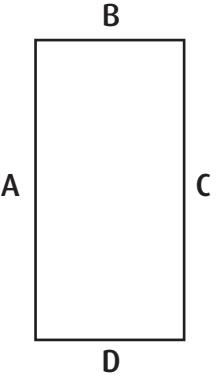
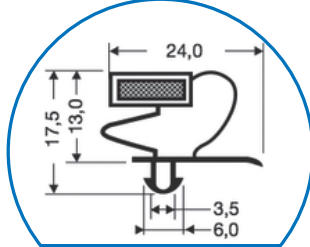
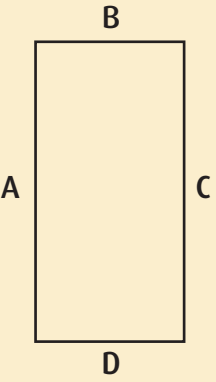
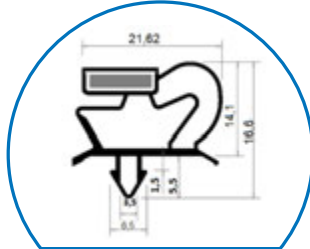
COMPATIBILE COMPATIBLE	DESCRIZIONE DESCRIPTION	PROFILO PROFILE
	<p>Per determinare il prezzo di UNA GUARNIZIONE SU MISURA con questo profilo occorre calcolare il perimetro della guarnizione desiderata cioè: $A+B+ C+D$ oppure $A+B+ C$ se è 3 lati</p> <p>Se il perimetro totale è inferiore a 250 cm, il prezzo di listino è (total perimeter up to 250 cm)</p> <p>Se il perimetro totale è compreso tra 251 cm e 350 cm il prezzo di listino è (total perimeter from to 251 cm to 350)</p> <p>Se il perimetro totale è compreso tra 351 cm e 539 cm il prezzo di listino è (total perimeter from 351 cm e 539 cm to 539 cm)</p> <p>Se il perimetro totale è dai 540 cm in poi il prezzo di listino è (total perimeter from 540 cm on)</p>	 <p>F 800</p>
	<p>Per determinare il prezzo di UNA GUARNIZIONE SU MISURA con questo profilo occorre calcolare il perimetro della guarnizione desiderata cioè: $A+B+ C+D$ oppure $A+B+ C$ se è 3 lati</p> <p>Se il perimetro totale è inferiore a 250 cm, il prezzo di listino è (total perimeter up to 250 cm)</p> <p>Se il perimetro totale è compreso tra 251 cm e 350 cm il prezzo di listino è (total perimeter from to 251 cm to 350)</p> <p>Se il perimetro totale è compreso tra 351 cm e 539 cm il prezzo di listino è (total perimeter from 351 cm e 539 cm to 539 cm)</p> <p>Se il perimetro totale è dai 540 cm in poi il prezzo di listino è (total perimeter from 540 cm on)</p>	 <p>F 801</p>
	<p>Per determinare il prezzo di UNA GUARNIZIONE SU MISURA con questo profilo occorre calcolare il perimetro della guarnizione desiderata cioè: $A+B+ C+D$ oppure $A+B+ C$ se è 3 lati</p> <p>Se il perimetro totale è inferiore a 250 cm, il prezzo di listino è (total perimeter up to 250 cm)</p> <p>Se il perimetro totale è compreso tra 251 cm e 350 cm il prezzo di listino è (total perimeter from to 251 cm to 350)</p> <p>Se il perimetro totale è compreso tra 351 cm e 539 cm il prezzo di listino è (total perimeter from 351 cm e 539 cm to 539 cm)</p> <p>Se il perimetro totale è dai 540 cm in poi il prezzo di listino è (total perimeter from 540 cm on)</p>	 <p>F 802</p>

Per fare l'ordine di una o più guarnizioni su misura, comunicare profilo e dimensioni esterne della guarnizione desiderata.

Please confirm profile and external dimension (edge to edge) of the requested door gasket.

GUARNIZIONI SU MISURA/CUSTOMIZED GASKETS

Causa costi di gestione, agli ordini inferiori al valore di 100,00 euro di sola merce, verrà addebitato un costo di 14,00 euro. Ordini di importo inferiori a 50,00 euro addebito pari a 19,00 euro. / For orders value less than 100,00 euro (transport cost excluded), 14,00 euro as extra costs charges, and 19,00 euro for orders value less than 50,00 euro (leftover stock deliveries excluded).

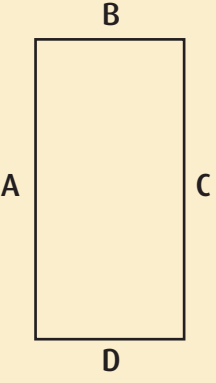
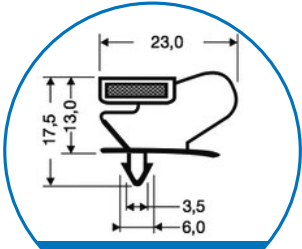
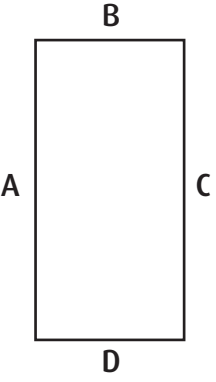
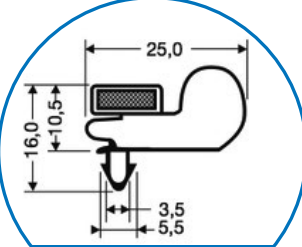
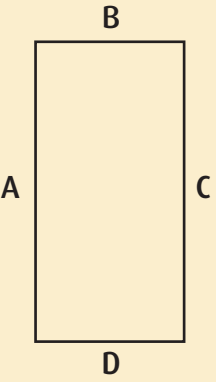
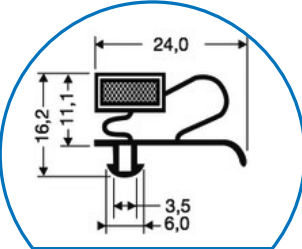
COMPATIBILE COMPATIBLE	DESCRIZIONE DESCRIPTION		PROFILO PROFILE
	<p>Per determinare il prezzo di UNA GUARNIZIONE SU MISURA con questo profilo occorre calcolare il perimetro della guarnizione desiderata cioè: $A+B+ C+D$ oppure $A+B+ C$ se è 3 lati</p>		 <p>F 803</p>
	<p>Se il perimetro totale è inferiore a 250 cm, il prezzo di listino è <i>(total perimeter up to 250 cm)</i></p>		
	<p>Se il perimetro totale è compreso tra 251 cm e 350 cm il prezzo di listino è <i>(total perimeter from to 251 cm to 350)</i></p>		
	<p>Se il perimetro totale è compreso tra 351 cm e 539 cm il prezzo di listino è <i>(total perimeter from 351 cm e 539 cm to 539 cm)</i></p>		
	<p>Se il perimetro totale è dai 540 cm in poi il prezzo di listino è <i>(total perimeter from 540 cm on)</i></p>		
	<p>Per determinare il prezzo di UNA GUARNIZIONE SU MISURA con questo profilo occorre calcolare il perimetro della guarnizione desiderata cioè: $A+B+ C+D$ oppure $A+B+ C$ se è 3 lati</p>		 <p>F 804</p>
	<p>Se il perimetro totale è inferiore a 250 cm, il prezzo di listino è <i>(total perimeter up to 250 cm)</i></p>		
	<p>Se il perimetro totale è compreso tra 251 cm e 350 cm il prezzo di listino è <i>(total perimeter from to 251 cm to 350)</i></p>		
	<p>Se il perimetro totale è compreso tra 351 cm e 539 cm il prezzo di listino è <i>(total perimeter from 351 cm e 539 cm to 539 cm)</i></p>		
	<p>Se il perimetro totale è dai 540 cm in poi il prezzo di listino è <i>(total perimeter from 540 cm on)</i></p>		
	<p>Per determinare il prezzo di UNA GUARNIZIONE SU MISURA con questo profilo occorre calcolare il perimetro della guarnizione desiderata cioè: $A+B+ C+D$ oppure $A+B+ C$ se è 3 lati</p>		 <p>F 805</p>
	<p>Se il perimetro totale è inferiore a 250 cm, il prezzo di listino è <i>(total perimeter up to 250 cm)</i></p>		
	<p>Se il perimetro totale è compreso tra 251 cm e 350 cm il prezzo di listino è <i>(total perimeter from to 251 cm to 350)</i></p>		
	<p>Se il perimetro totale è compreso tra 351 cm e 539 cm il prezzo di listino è <i>(total perimeter from 351 cm e 539 cm to 539 cm)</i></p>		
	<p>Se il perimetro totale è dai 540 cm in poi il prezzo di listino è <i>(total perimeter from 540 cm on)</i></p>		

Per fare l'ordine di una o più guarnizioni su misura, comunicare profilo e dimensioni esterne della guarnizione desiderata.

Please confirm profile and external dimension (edge to edge) of the requested door gasket.

GUARNIZIONI SU MISURA/CUSTOMIZED GASKETS

Causa costi di gestione, agli ordini inferiori al valore di 100,00 euro di sola merce, verrà addebitato un costo di 14,00 euro. Ordini di importo inferiori a 50,00 euro addebito pari a 19,00 euro. / For orders value less than 100,00 euro (transport cost excluded), 14,00 euro as extra costs charges, and 19,00 euro for orders value less than 50,00 euro (leftover stock deliveries excluded).

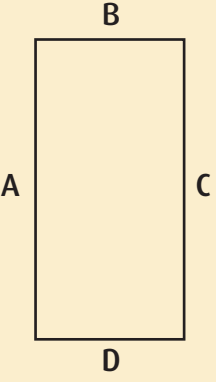
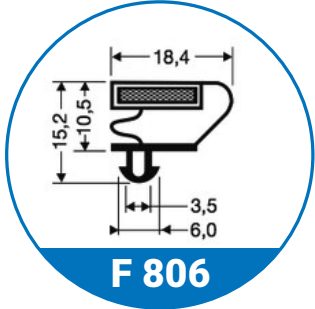
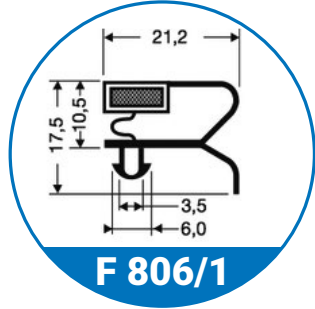
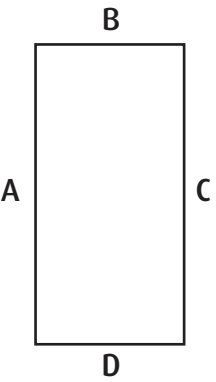
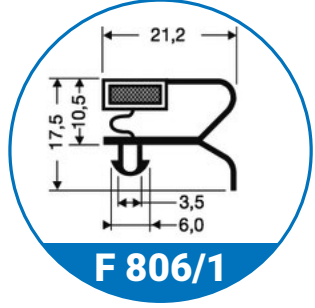
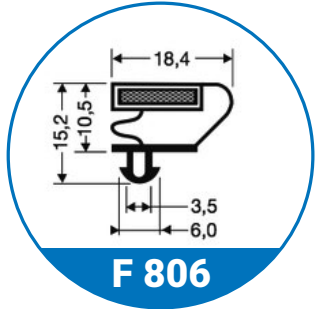

COMPATIBILE COMPATIBLE	DESCRIZIONE DESCRIPTION		PROFILO PROFILE
	<p>Per determinare il prezzo di UNA GUARNIZIONE SU MISURA con questo profilo occorre calcolare il perimetro della guarnizione desiderata cioè: $A+B+ C+D$ oppure $A+B+ C$ se è 3 lati</p>		 <p>F 806</p> <p>COMPATIBILE CON COMPATIBLE WITH</p>  <p>F 806/1</p>
	<p>Se il perimetro totale è inferiore a 250 cm, il prezzo di listino è <i>(total perimeter up to 250 cm)</i></p>		
	<p>Se il perimetro totale è compreso tra 251 cm e 350 cm il prezzo di listino è <i>(total perimeter from to 251 cm to 350)</i></p>		
	<p>Se il perimetro totale è compreso tra 351 cm e 539 cm il prezzo di listino è <i>(total perimeter from 351 cm e 539 cm to 539 cm)</i></p>		
	<p>Se il perimetro totale è dai 540 cm in poi il prezzo di listino è <i>(total perimeter from 540 cm on)</i></p>		
	<p>Per determinare il prezzo di UNA GUARNIZIONE SU MISURA con questo profilo occorre calcolare il perimetro della guarnizione desiderata cioè: $A+B+ C+D$ oppure $A+B+ C$ se è 3 lati</p>		 <p>F 806/1</p> <p>COMPATIBILE CON COMPATIBLE WITH</p>  <p>F 806</p>
	<p>Se il perimetro totale è inferiore a 250 cm, il prezzo di listino è <i>(total perimeter up to 250 cm)</i></p>		
	<p>Se il perimetro totale è compreso tra 251 cm e 350 cm il prezzo di listino è <i>(total perimeter from to 251 cm to 350)</i></p>		
	<p>Se il perimetro totale è compreso tra 351 cm e 539 cm il prezzo di listino è <i>(total perimeter from 351 cm e 539 cm to 539 cm)</i></p>		
	<p>Se il perimetro totale è dai 540 cm in poi il prezzo di listino è <i>(total perimeter from 540 cm on)</i></p>		

Per fare l'ordine di una o più guarnizioni su misura, comunicare profilo e dimensioni esterne della guarnizione desiderata.

Please confirm profile and external dimension (edge to edge) of the requested door gasket.

GUARNIZIONI SU MISURA/CUSTOMIZED GASKETS

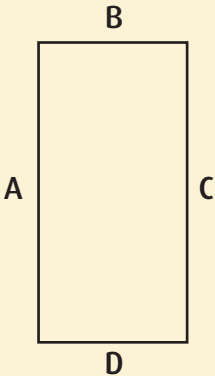
Causa costi di gestione, agli ordini inferiori al valore di 100,00 euro di sola merce, verrà addebitato un costo di 14,00 euro. Ordini di importo inferiori a 50,00 euro addebito pari a 19,00 euro. / For orders value less than 100,00 euro (transport cost excluded), 14,00 euro as extra costs charges, and 19,00 euro for orders value less than 50,00 euro (leftover stock deliveries excluded).

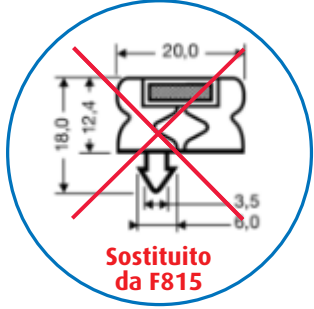
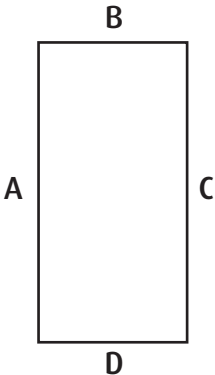
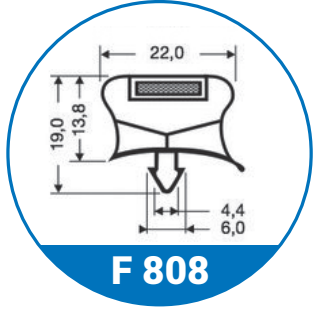
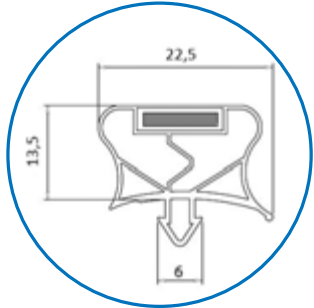
COMPATIBILE COMPATIBLE	DESCRIZIONE DESCRIPTION		PROFILO PROFILE
	<p>Guarnizione magnetica ad incastro <i>Magnetic snap-in gasket</i></p>		 <p>Sostituito da F815 F 807</p>  <p>Sostituito da F815</p>
	<p>Per determinare il prezzo di UNA GUARNIZIONE SU MISURA con questo profilo occorre calcolare il perimetro della guarnizione desiderata cioè: $A+B+ C+D$ oppure $A+B+ C$ se è 3 lati</p> <p>Se il perimetro totale è inferiore a 250 cm, il prezzo di listino è <i>(total perimeter up to 250 cm)</i></p> <p>Se il perimetro totale è compreso tra 251 cm e 350 cm il prezzo di listino è <i>(total perimeter from to 251 cm to 350)</i></p> <p>Se il perimetro totale è compreso tra 351 cm e 539 cm il prezzo di listino è <i>(total perimeter from 351 cm e 539 cm to 539 cm)</i></p> <p>Se il perimetro totale è dai 540 cm in poi il prezzo di listino è <i>(total perimeter from 540 cm on)</i></p>		 <p>F 808</p> <p>INTERCAMBIABILE CON INTERCHANGEABLE WITH</p> 

Per fare l'ordine di una o più guarnizioni su misura, comunicare profilo e dimensioni esterne della guarnizione desiderata.

Please confirm profile and external dimension (edge to edge) of the requested door gasket.

GUARNIZIONI SU MISURA/CUSTOMIZED GASKETS

Causa costi di gestione, agli ordini inferiori al valore di 100,00 euro di sola merce, verrà addebitato un costo di 14,00 euro. Ordini di importo inferiori a 50,00 euro addebito pari a 19,00 euro. / For orders value less than 100,00 euro (transport cost excluded), 14,00 euro as extra costs charges, and 19,00 euro for orders value less than 50,00 euro (leftover stock deliveries excluded).

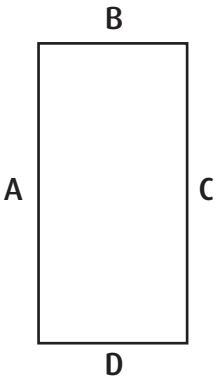
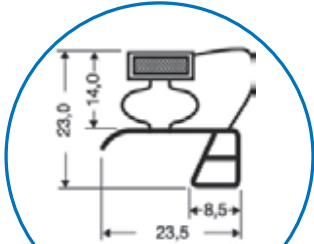
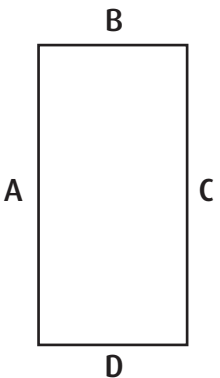
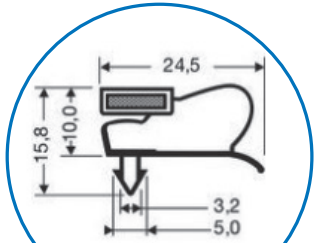
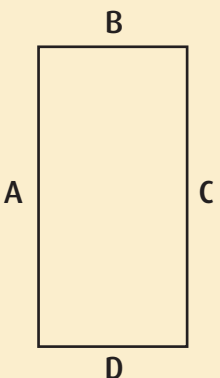
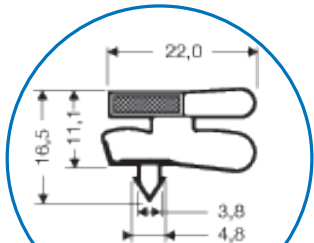
COMPATIBILE COMPATIBLE	DESCRIZIONE DESCRIPTION		PROFILO PROFILE
	<p>Per determinare il prezzo di UNA GUARNIZIONE SU MISURA con questo profilo occorre calcolare il perimetro della guarnizione desiderata cioè: $A+B+ C+D$ oppure $A+B+ C$ se è 3 lati</p>		 <p>F 809</p>
	<p>Se il perimetro totale è inferiore a 250 cm, il prezzo di listino è (total perimeter up to 250 cm)</p>		
	<p>Se il perimetro totale è compreso tra 251 cm e 350 cm il prezzo di listino è (total perimeter from to 251 cm to 350)</p>		
	<p>Se il perimetro totale è compreso tra 351 cm e 539 cm il prezzo di listino è (total perimeter from 351 cm e 539 cm to 539 cm)</p>		
	<p>Se il perimetro totale è dai 540 cm in poi il prezzo di listino è (total perimeter from 540 cm on)</p>		
	<p>Per determinare il prezzo di UNA GUARNIZIONE SU MISURA con questo profilo occorre calcolare il perimetro della guarnizione desiderata cioè: $A+B+ C+D$ oppure $A+B+ C$ se è 3 lati</p>		 <p>F 810</p>
	<p>Se il perimetro totale è inferiore a 250 cm, il prezzo di listino è (total perimeter up to 250 cm)</p>		
	<p>Se il perimetro totale è compreso tra 251 cm e 350 cm il prezzo di listino è (total perimeter from to 251 cm to 350)</p>		
	<p>Se il perimetro totale è compreso tra 351 cm e 539 cm il prezzo di listino è (total perimeter from 351 cm e 539 cm to 539 cm)</p>		
	<p>Se il perimetro totale è dai 540 cm in poi il prezzo di listino è (total perimeter from 540 cm on)</p>		
	<p>Per determinare il prezzo di UNA GUARNIZIONE SU MISURA con questo profilo occorre calcolare il perimetro della guarnizione desiderata cioè: $A+B+ C+D$ oppure $A+B+ C$ se è 3 lati</p>		 <p>F 811</p>
	<p>Se il perimetro totale è inferiore a 250 cm, il prezzo di listino è (total perimeter up to 250 cm)</p>		
	<p>Se il perimetro totale è compreso tra 251 cm e 350 cm il prezzo di listino è (total perimeter from to 251 cm to 350)</p>		
	<p>Se il perimetro totale è compreso tra 351 cm e 539 cm il prezzo di listino è (total perimeter from 351 cm e 539 cm to 539 cm)</p>		
	<p>Se il perimetro totale è dai 540 cm in poi il prezzo di listino è (total perimeter from 540 cm on)</p>		

Per fare l'ordine di una o più guarnizioni su misura, comunicare profilo e dimensioni esterne della guarnizione desiderata.

Please confirm profile and external dimension (edge to edge) of the requested door gasket.

GUARNIZIONI SU MISURA/CUSTOMIZED GASKETS

Causa costi di gestione, agli ordini inferiori al valore di 100,00 euro di sola merce, verrà addebitato un costo di 14,00 euro. Ordini di importo inferiori a 50,00 euro addebito pari a 19,00 euro. / For orders value less than 100,00 euro (transport cost excluded), 14,00 euro as extra costs charges, and 19,00 euro for orders value less than 50,00 euro (leftover stock deliveries excluded).

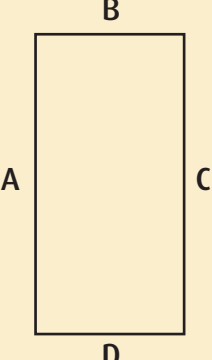
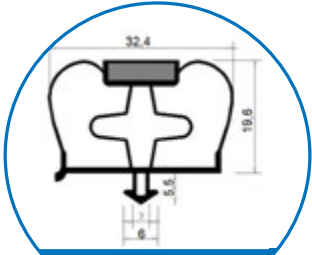
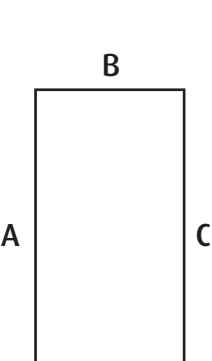
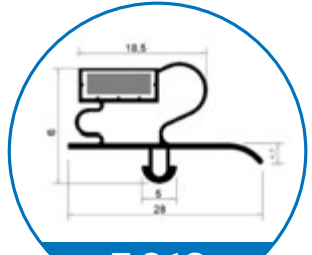
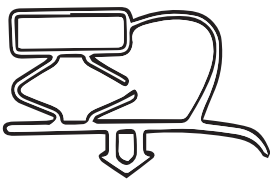
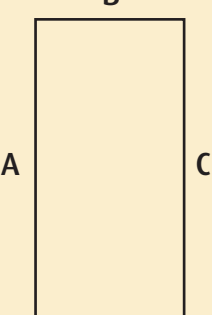
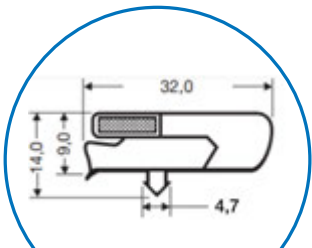
COMPATIBILE COMPATIBLE	DESCRIZIONE DESCRIPTION		PROFILO PROFILE
 <p>Infrico</p>	<p>Per determinare il prezzo di UNA GUARNIZIONE SU MISURA con questo profilo occorre calcolare il perimetro della guarnizione desiderata cioè: $A+B+ C+D$ oppure $A+B+ C$ se è 3 lati</p> <p>Se il perimetro totale è inferiore a 250 cm, il prezzo di listino è (total perimeter up to 250 cm)</p> <p>Se il perimetro totale è compreso tra 251 cm e 350 cm il prezzo di listino è (total perimeter from to 251 cm to 350)</p> <p>Se il perimetro totale è compreso tra 351 cm e 539 cm il prezzo di listino è (total perimeter from 351 cm e 539 cm to 539 cm)</p> <p>Se il perimetro totale è dai 540 cm in poi il prezzo di listino è (total perimeter from 540 cm on)</p>		 <p>F 812</p>
 <p>Coreco Fagor</p>	<p>Per determinare il prezzo di UNA GUARNIZIONE SU MISURA con questo profilo occorre calcolare il perimetro della guarnizione desiderata cioè: $A+B+ C+D$ oppure $A+B+ C$ se è 3 lati</p> <p>Se il perimetro totale è inferiore a 250 cm, il prezzo di listino è (total perimeter up to 250 cm)</p> <p>Se il perimetro totale è compreso tra 251 cm e 350 cm il prezzo di listino è (total perimeter from to 251 cm to 350)</p> <p>Se il perimetro totale è compreso tra 351 cm e 539 cm il prezzo di listino è (total perimeter from 351 cm e 539 cm to 539 cm)</p> <p>Se il perimetro totale è dai 540 cm in poi il prezzo di listino è (total perimeter from 540 cm on)</p>		 <p>F 813</p> <p>intercambiabile con interchangeable with</p> 
 <p>Coreco Fagor Aspes</p>	<p>Per determinare il prezzo di UNA GUARNIZIONE SU MISURA con questo profilo occorre calcolare il perimetro della guarnizione desiderata cioè: $A+B+ C+D$ oppure $A+B+ C$ se è 3 lati</p> <p>Se il perimetro totale è inferiore a 250 cm, il prezzo di listino è (total perimeter up to 250 cm)</p> <p>Se il perimetro totale è compreso tra 251 cm e 350 cm il prezzo di listino è (total perimeter from to 251 cm to 350)</p> <p>Se il perimetro totale è compreso tra 351 cm e 539 cm il prezzo di listino è (total perimeter from 351 cm e 539 cm to 539 cm)</p> <p>Se il perimetro totale è dai 540 cm in poi il prezzo di listino è (total perimeter from 540 cm on)</p>		 <p>F 813/1</p>

Per fare l'ordine di una o più guarnizioni su misura, comunicare profilo e dimensioni esterne della guarnizione desiderata.

Please confirm profile and external dimension (edge to edge) of the requested door gasket.

GUARNIZIONI SU MISURA/CUSTOMIZED GASKETS

Causa costi di gestione, agli ordini inferiori al valore di 100,00 euro di sola merce, verrà addebitato un costo di 14,00 euro. Ordini di importo inferiori a 50,00 euro addebito pari a 19,00 euro. / For orders value less than 100,00 euro (transport cost excluded), 14,00 euro as extra costs charges, and 19,00 euro for orders value less than 50,00 euro (leftover stock deliveries excluded).

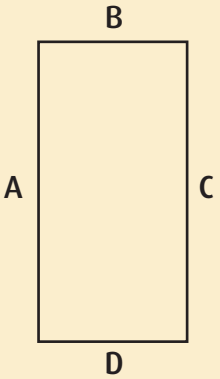
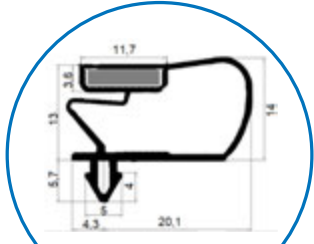
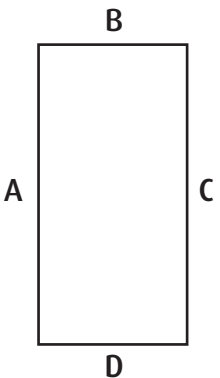
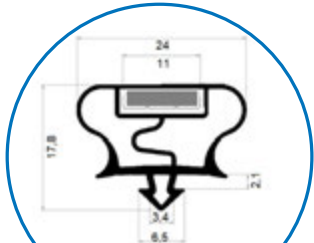
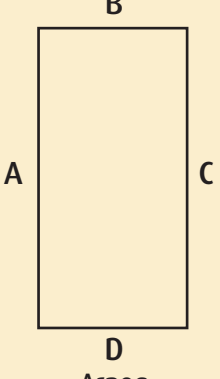
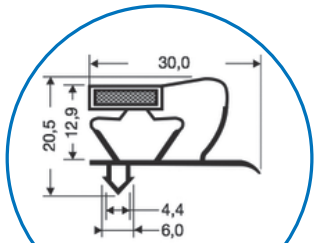
COMPATIBILE COMPATIBLE	DESCRIZIONE DESCRIPTION		PROFILO PROFILE
 <p>Inomak</p>	<p>Per determinare il prezzo di UNA GUARNIZIONE SU MISURA con questo profilo occorre calcolare il perimetro della guarnizione desiderata cioè: $A+B+ C+D$ oppure $A+B+ C$ se è 3 lati</p> <p>Se il perimetro totale è inferiore a 250 cm, il prezzo di listino è (total perimeter up to 250 cm)</p> <p>Se il perimetro totale è compreso tra 251 cm e 350 cm il prezzo di listino è (total perimeter from to 251 cm to 350)</p> <p>Se il perimetro totale è compreso tra 351 cm e 539 cm il prezzo di listino è (total perimeter from 351 cm e 539 cm to 539 cm)</p> <p>Se il perimetro totale è dai 540 cm in poi il prezzo di listino è (total perimeter from 540 cm on)</p>		 <p>F 814</p>
 <p>Gastrodomus Williams Foster</p>	<p>Per determinare il prezzo di UNA GUARNIZIONE SU MISURA con questo profilo occorre calcolare il perimetro della guarnizione desiderata cioè: $A+B+ C+D$ oppure $A+B+ C$ se è 3 lati</p> <p>Se il perimetro totale è inferiore a 250 cm, il prezzo di listino è (total perimeter up to 250 cm)</p> <p>Se il perimetro totale è compreso tra 251 cm e 350 cm il prezzo di listino è (total perimeter from to 251 cm to 350)</p> <p>Se il perimetro totale è compreso tra 351 cm e 539 cm il prezzo di listino è (total perimeter from 351 cm e 539 cm to 539 cm)</p> <p>Se il perimetro totale è dai 540 cm in poi il prezzo di listino è (total perimeter from 540 cm on)</p>		 <p>F 815</p>
 <p>Arneg Incold Criocabin Frigostamp</p>	<p>Per determinare il prezzo di UNA GUARNIZIONE SU MISURA con questo profilo occorre calcolare il perimetro della guarnizione desiderata cioè: $A+B+ C+D$ oppure $A+B+ C$ se è 3 lati</p> <p>Se il perimetro totale è inferiore a 250 cm, il prezzo di listino è (total perimeter up to 250 cm)</p> <p>Se il perimetro totale è compreso tra 251 cm e 350 cm il prezzo di listino è (total perimeter from to 251 cm to 350)</p> <p>Se il perimetro totale è compreso tra 351 cm e 539 cm il prezzo di listino è (total perimeter from 351 cm e 539 cm to 539 cm)</p> <p>Se il perimetro totale è dai 540 cm in poi il prezzo di listino è (total perimeter from 540 cm on)</p>		 <p>F 816</p>

Per fare l'ordine di una o più guarnizioni su misura, comunicare profilo e dimensioni esterne della guarnizione desiderata.

Please confirm profile and external dimension (edge to edge) of the requested door gasket.

GUARNIZIONI SU MISURA/CUSTOMIZED GASKETS

Causa costi di gestione, agli ordini inferiori al valore di 100,00 euro di sola merce, verrà addebitato un costo di 14,00 euro. Ordini di importo inferiori a 50,00 euro addebito pari a 19,00 euro. / For orders value less than 100,00 euro (transport cost excluded), 14,00 euro as extra costs charges, and 19,00 euro for orders value less than 50,00 euro (leftover stock deliveries excluded).

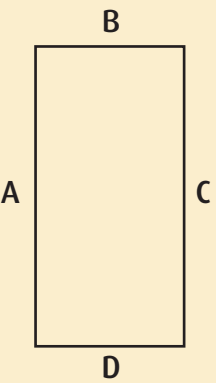
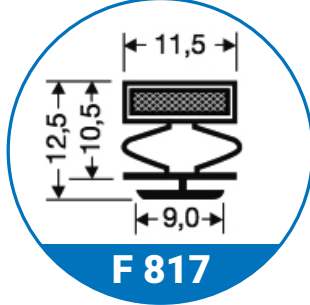
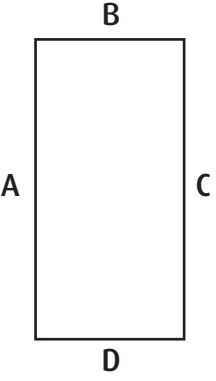
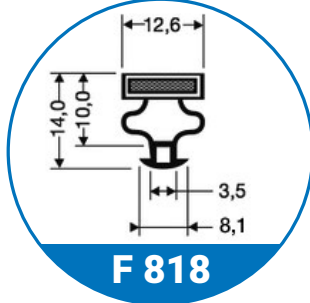
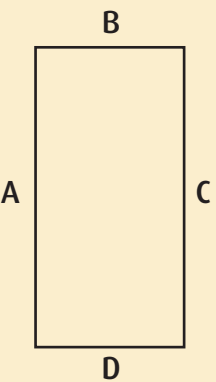
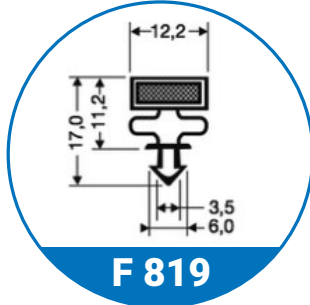
COMPATIBILE COMPATIBLE	DESCRIZIONE DESCRIPTION	PROFILO PROFILE
	<p>Per determinare il prezzo di UNA GUARNIZIONE SU MISURA con questo profilo occorre calcolare il perimetro della guarnizione desiderata cioè: $A+B+ C+D$ oppure $A+B+ C$ se è 3 lati</p>	 <p>F 817</p>
	<p>Se il perimetro totale è inferiore a 250 cm, il prezzo di listino è <i>(total perimeter up to 250 cm)</i></p>	
	<p>Se il perimetro totale è compreso tra 251 cm e 350 cm il prezzo di listino è <i>(total perimeter from to 251 cm to 350)</i></p>	
	<p>Se il perimetro totale è compreso tra 351 cm e 539 cm il prezzo di listino è <i>(total perimeter from 351 cm e 539 cm to 539 cm)</i></p>	
	<p>Se il perimetro totale è dai 540 cm in poi il prezzo di listino è <i>(total perimeter from 540 cm on)</i></p>	
 <p>Misa</p>	<p>Per determinare il prezzo di UNA GUARNIZIONE SU MISURA con questo profilo occorre calcolare il perimetro della guarnizione desiderata cioè: $A+B+ C+D$ oppure $A+B+ C$ se è 3 lati</p>	 <p>F 818</p>
	<p>Se il perimetro totale è inferiore a 250 cm, il prezzo di listino è <i>(total perimeter up to 250 cm)</i></p>	
	<p>Se il perimetro totale è compreso tra 251 cm e 350 cm il prezzo di listino è <i>(total perimeter from to 251 cm to 350)</i></p>	
	<p>Se il perimetro totale è compreso tra 351 cm e 539 cm il prezzo di listino è <i>(total perimeter from 351 cm e 539 cm to 539 cm)</i></p>	
	<p>Se il perimetro totale è dai 540 cm in poi il prezzo di listino è <i>(total perimeter from 540 cm on)</i></p>	
	<p>Per determinare il prezzo di UNA GUARNIZIONE SU MISURA con questo profilo occorre calcolare il perimetro della guarnizione desiderata cioè: $A+B+ C+D$ oppure $A+B+ C$ se è 3 lati</p>	 <p>F 819</p>
	<p>Se il perimetro totale è inferiore a 250 cm, il prezzo di listino è <i>(total perimeter up to 250 cm)</i></p>	
	<p>Se il perimetro totale è compreso tra 251 cm e 350 cm il prezzo di listino è <i>(total perimeter from to 251 cm to 350)</i></p>	
	<p>Se il perimetro totale è compreso tra 351 cm e 539 cm il prezzo di listino è <i>(total perimeter from 351 cm e 539 cm to 539 cm)</i></p>	
	<p>Se il perimetro totale è dai 540 cm in poi il prezzo di listino è <i>(total perimeter from 540 cm on)</i></p>	

Per fare l'ordine di una o più guarnizioni su misura, comunicare profilo e dimensioni esterne della guarnizione desiderata.

Please confirm profile and external dimension (edge to edge) of the requested door gasket.

GUARNIZIONI SU MISURA/CUSTOMIZED GASKETS

Causa costi di gestione, agli ordini inferiori al valore di 100,00 euro di sola merce, verrà addebitato un costo di 14,00 euro. Ordini di importo inferiori a 50,00 euro addebito pari a 19,00 euro. / For orders value less than 100,00 euro (transport cost excluded), 14,00 euro as extra costs charges, and 19,00 euro for orders value less than 50,00 euro (leftover stock deliveries excluded).

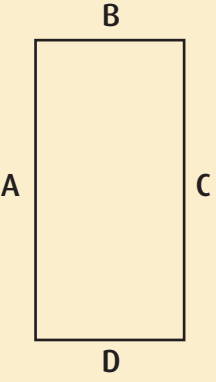
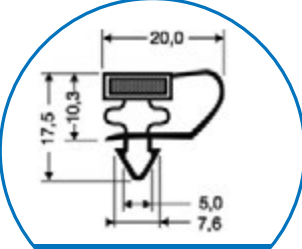
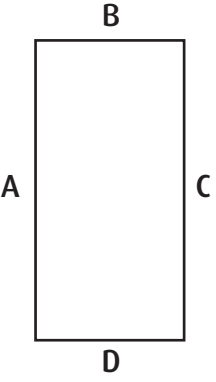
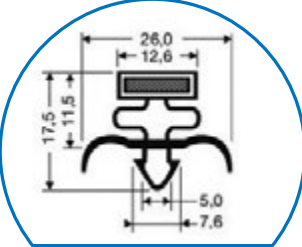
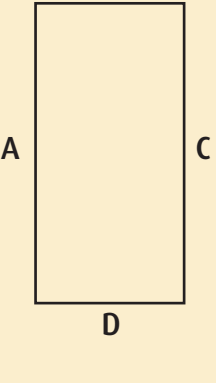
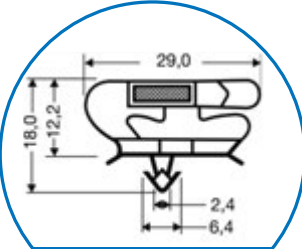

COMPATIBILE COMPATIBLE	DESCRIZIONE DESCRIPTION		PROFILO PROFILE
 <p>Forcar Gamco</p>	<p>Per determinare il prezzo di UNA GUARNIZIONE SU MISURA con questo profilo occorre calcolare il perimetro della guarnizione desiderata cioè: $A+B+ C+D$ oppure $A+B+ C$ se è 3 lati</p> <p>Se il perimetro totale è inferiore a 250 cm, il prezzo di listino è (total perimeter up to 250 cm)</p> <p>Se il perimetro totale è compreso tra 251 cm e 350 cm il prezzo di listino è (total perimeter from to 251 cm to 350)</p> <p>Se il perimetro totale è compreso tra 351 cm e 539 cm il prezzo di listino è (total perimeter from 351 cm e 539 cm to 539 cm)</p> <p>Se il perimetro totale è dai 540 cm in poi il prezzo di listino è (total perimeter from 540 cm on)</p>		 <p>F 820</p>
 <p>Foster</p>	<p>Per determinare il prezzo di UNA GUARNIZIONE SU MISURA con questo profilo occorre calcolare il perimetro della guarnizione desiderata cioè: $A+B+ C+D$ oppure $A+B+ C$ se è 3 lati</p> <p>Se il perimetro totale è inferiore a 250 cm, il prezzo di listino è (total perimeter up to 250 cm)</p> <p>Se il perimetro totale è compreso tra 251 cm e 350 cm il prezzo di listino è (total perimeter from to 251 cm to 350)</p> <p>Se il perimetro totale è compreso tra 351 cm e 539 cm il prezzo di listino è (total perimeter from 351 cm e 539 cm to 539 cm)</p> <p>Se il perimetro totale è dai 540 cm in poi il prezzo di listino è (total perimeter from 540 cm on)</p>		 <p>F 821</p>
	<p>Per determinare il prezzo di UNA GUARNIZIONE SU MISURA con questo profilo occorre calcolare il perimetro della guarnizione desiderata cioè: $A+B+ C+D$ oppure $A+B+ C$ se è 3 lati</p> <p>Se il perimetro totale è inferiore a 250 cm, il prezzo di listino è (total perimeter up to 250 cm)</p> <p>Se il perimetro totale è compreso tra 251 cm e 350 cm il prezzo di listino è (total perimeter from to 251 cm to 350)</p> <p>Se il perimetro totale è compreso tra 351 cm e 539 cm il prezzo di listino è (total perimeter from 351 cm e 539 cm to 539 cm)</p> <p>Se il perimetro totale è dai 540 cm in poi il prezzo di listino è (total perimeter from 540 cm on)</p>		 <p>F 822</p>

Per fare l'ordine di una o più guarnizioni su misura, comunicare profilo e dimensioni esterne della guarnizione desiderata.

Please confirm profile and external dimension (edge to edge) of the requested door gasket.

GUARNIZIONI SU MISURA/CUSTOMIZED GASKETS

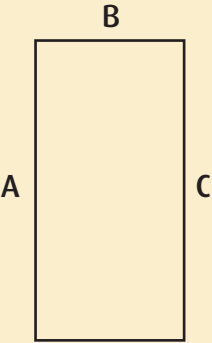
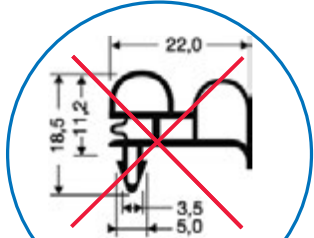
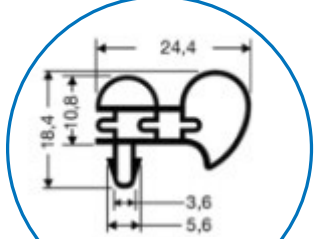
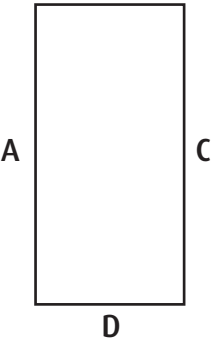
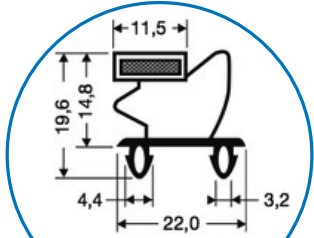
Causa costi di gestione, agli ordini inferiori al valore di 100,00 euro di sola merce, verrà addebitato un costo di 14,00 euro. Ordini di importo inferiori a 50,00 euro addebito pari a 19,00 euro. / For orders value less than 100,00 euro (transport cost excluded), 14,00 euro as extra costs charges, and 19,00 euro for orders value less than 50,00 euro (leftover stock deliveries excluded).

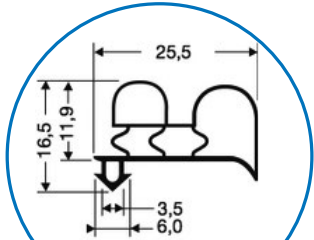

COMPATIBILE COMPATIBLE	DESCRIZIONE DESCRIPTION	PROFILO PROFILE
 <p>Boston JKS Modular</p>	<p>Per determinare il prezzo di UNA GUARNIZIONE SU MISURA con questo profilo occorre calcolare il perimetro della guarnizione desiderata cioè: $A+B+ C+D$ oppure $A+B+ C$ se è 3 lati</p> <p>Se il perimetro totale è inferiore a 250 cm, il prezzo di listino è (total perimeter up to 250 cm)</p> <p>Se il perimetro totale è compreso tra 251 cm e 350 cm il prezzo di listino è (total perimeter from to 251 cm to 350)</p> <p>Se il perimetro totale è compreso tra 351 cm e 539 cm il prezzo di listino è (total perimeter from 351 cm e 539 cm to 539 cm)</p> <p>Se il perimetro totale è dai 540 cm in poi il prezzo di listino è (total perimeter from 540 cm on)</p>	 <p>F 823</p> <p>SOSTITUITO DA REPLACED WITH</p>  <p>F 823</p>
	<p>Per determinare il prezzo di UNA GUARNIZIONE SU MISURA con questo profilo occorre calcolare il perimetro della guarnizione desiderata cioè: $A+B+ C+D$ oppure $A+B+ C$ se è 3 lati</p> <p>Se il perimetro totale è inferiore a 250 cm, il prezzo di listino è (total perimeter up to 250 cm)</p> <p>Se il perimetro totale è compreso tra 251 cm e 350 cm il prezzo di listino è (total perimeter from to 251 cm to 350)</p> <p>Se il perimetro totale è compreso tra 351 cm e 539 cm il prezzo di listino è (total perimeter from 351 cm e 539 cm to 539 cm)</p> <p>Se il perimetro totale è dai 540 cm in poi il prezzo di listino è (total perimeter from 540 cm on)</p>	 <p>F 824</p>
 <p>Criocabin Everlasting Coldmark Refrigeration</p>	<p>Per determinare il prezzo di UNA GUARNIZIONE SU MISURA con questo profilo occorre calcolare il perimetro della guarnizione desiderata cioè: $A+B+ C+D$ oppure $A+B+ C$ se è 3 lati</p> <p>Se il perimetro totale è inferiore a 250 cm, il prezzo di listino è (total perimeter up to 250 cm)</p> <p>Se il perimetro totale è compreso tra 251 cm e 350 cm il prezzo di listino è (total perimeter from to 251 cm to 350)</p> <p>Se il perimetro totale è compreso tra 351 cm e 539 cm il prezzo di listino è (total perimeter from 351 cm e 539 cm to 539 cm)</p> <p>Se il perimetro totale è dai 540 cm in poi il prezzo di listino è (total perimeter from 540 cm on)</p>	 <p>F 825</p>

Per fare l'ordine di una o più guarnizioni su misura, comunicare profilo e dimensioni esterne della guarnizione desiderata.

Please confirm profile and external dimension (edge to edge) of the requested door gasket.

GUARNIZIONI SU MISURA/CUSTOMIZED GASKETS

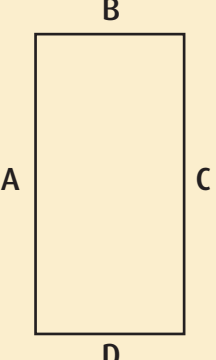
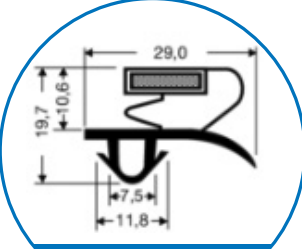
Causa costi di gestione, agli ordini inferiori al valore di 100,00 euro di sola merce, verrà addebitato un costo di 14,00 euro. Ordini di importo inferiori a 50,00 euro addebito pari a 19,00 euro. / For orders value less than 100,00 euro (transport cost excluded), 14,00 euro as extra costs charges, and 19,00 euro for orders value less than 50,00 euro (leftover stock deliveries excluded).

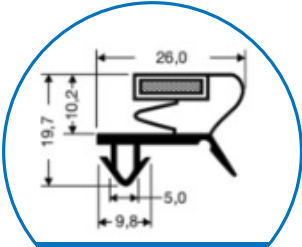
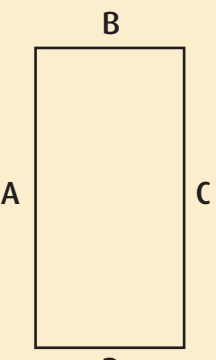
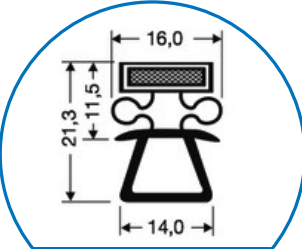
COMPATIBILE COMPATIBLE	DESCRIZIONE DESCRIPTION		PROFILO PROFILE
 <p>Cisplast porta a vetro glass door</p>	<p>Per determinare il prezzo di UNA GUARNIZIONE SU MISURA con questo profilo occorre calcolare il perimetro della guarnizione desiderata cioè: $A+B+ C+D$ oppure $A+B+ C$ se è 3 lati</p> <p>Se il perimetro totale è inferiore a 250 cm, il prezzo di listino è (total perimeter up to 250 cm)</p> <p>Se il perimetro totale è compreso tra 251 cm e 350 cm il prezzo di listino è (total perimeter from to 251 cm to 350)</p> <p>Se il perimetro totale è compreso tra 351 cm e 539 cm il prezzo di listino è (total perimeter from 351 cm e 539 cm to 539 cm)</p> <p>Se il perimetro totale è dai 540 cm in poi il prezzo di listino è (total perimeter from 540 cm on)</p>		 <p>F 826</p>
	<p>Per determinare il prezzo di UNA GUARNIZIONE SU MISURA con questo profilo occorre calcolare il perimetro della guarnizione desiderata cioè: $A+B+ C+D$ oppure $A+B+ C$ se è 3 lati</p> <p>Se il perimetro totale è inferiore a 250 cm, il prezzo di listino è (total perimeter up to 250 cm)</p> <p>Se il perimetro totale è compreso tra 251 cm e 350 cm il prezzo di listino è (total perimeter from to 251 cm to 350)</p> <p>Se il perimetro totale è compreso tra 351 cm e 539 cm il prezzo di listino è (total perimeter from 351 cm e 539 cm to 539 cm)</p> <p>Se il perimetro totale è dai 540 cm in poi il prezzo di listino è (total perimeter from 540 cm on)</p>		 <p>F 826/1</p>
	<p>Per determinare il prezzo di UNA GUARNIZIONE SU MISURA con questo profilo occorre calcolare il perimetro della guarnizione desiderata cioè: $A+B+ C+D$ oppure $A+B+ C$ se è 3 lati</p> <p>Se il perimetro totale è inferiore a 250 cm, il prezzo di listino è (total perimeter up to 250 cm)</p> <p>Se il perimetro totale è compreso tra 251 cm e 350 cm il prezzo di listino è (total perimeter from to 251 cm to 350)</p> <p>Se il perimetro totale è compreso tra 351 cm e 539 cm il prezzo di listino è (total perimeter from 351 cm e 539 cm to 539 cm)</p> <p>Se il perimetro totale è dai 540 cm in poi il prezzo di listino è (total perimeter from 540 cm on)</p>		 <p>F 827</p>

Per fare l'ordine di una o più guarnizioni su misura, comunicare profilo e dimensioni esterne della guarnizione desiderata.

Please confirm profile and external dimension (edge to edge) of the requested door gasket.

GUARNIZIONI SU MISURA/CUSTOMIZED GASKETS

Causa costi di gestione, agli ordini inferiori al valore di 100,00 euro di sola merce, verrà addebitato un costo di 14,00 euro. Ordini di importo inferiori a 50,00 euro addebito pari a 19,00 euro. / For orders value less than 100,00 euro (transport cost excluded), 14,00 euro as extra costs charges, and 19,00 euro for orders value less than 50,00 euro (leftover stock deliveries excluded).

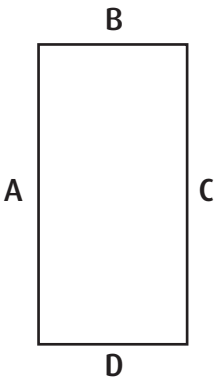
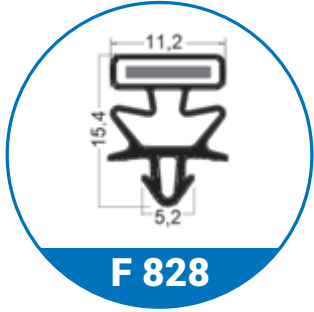
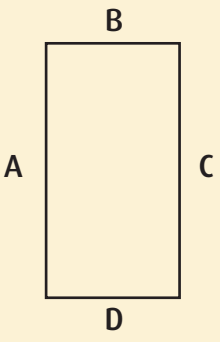
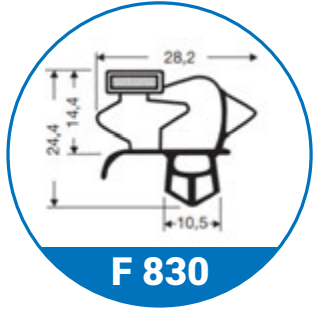
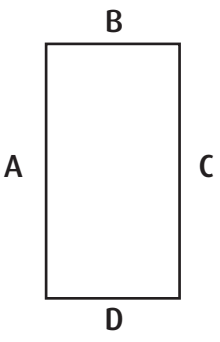
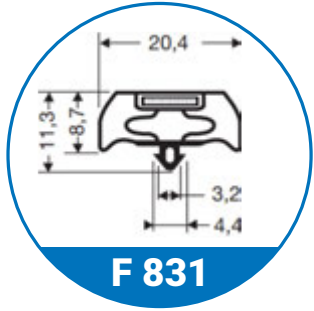
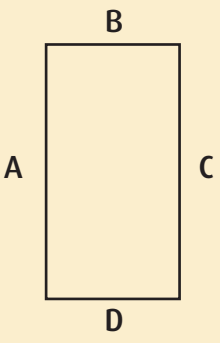
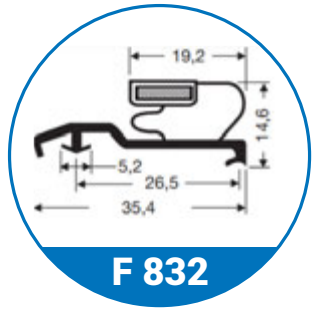
COMPATIBILE COMPATIBLE	DESCRIZIONE DESCRIPTION		PROFILO PROFILE
	<p>Guarnizione magnetica ad incastro <i>Magnetic snap-in gasket</i></p>		 <p>F 828</p>
	<p>Guarnizione magnetica ad incastro <i>Magnetic snap-in gasket</i></p>		 <p>F 830</p>
	<p>Guarnizione magnetica ad incastro <i>Magnetic snap-in gasket</i></p>		 <p>F 831</p>
	<p>Guarnizione magnetica ad incastro <i>Magnetic snap-in gasket</i></p>		 <p>F 832</p>

Per fare l'ordine di una o più guarnizioni su misura, comunicare profilo e dimensioni esterne della guarnizione desiderata.

Please confirm profile and external dimension (edge to edge) of the requested door gasket.

GUARNIZIONI SU MISURA/CUSTOMIZED GASKETS

Causa costi di gestione, agli ordini inferiori al valore di 100,00 euro di sola merce, verrà addebitato un costo di 14,00 euro. Ordini di importo inferiori a 50,00 euro addebito pari a 19,00 euro. / For orders value less than 100,00 euro (transport cost excluded), 14,00 euro as extra costs charges, and 19,00 euro for orders value less than 50,00 euro (leftover stock deliveries excluded).

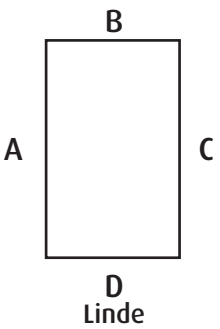
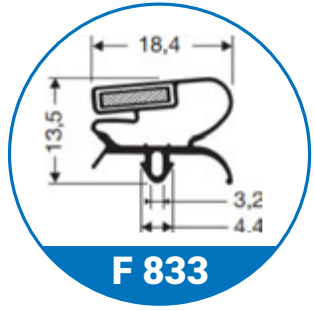
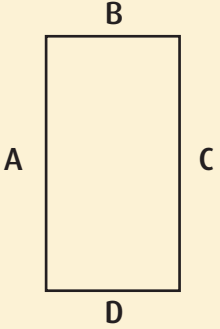
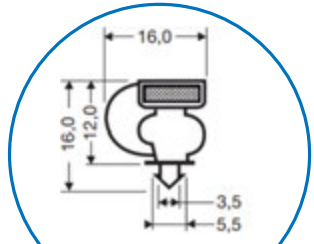
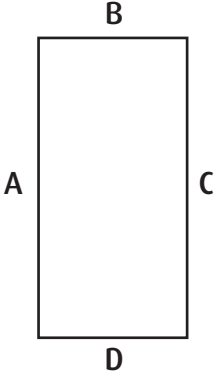
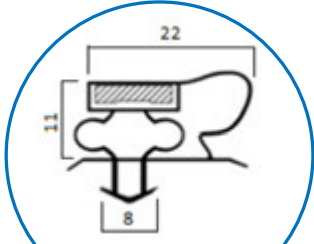
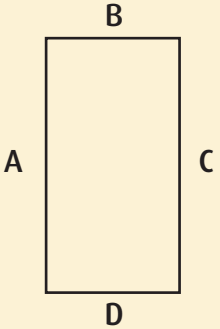
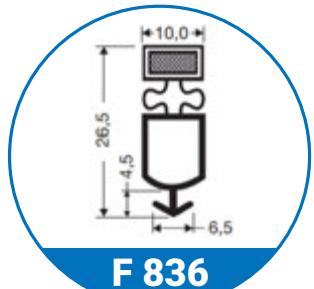
COMPATIBILE COMPATIBLE	DESCRIZIONE DESCRIPTION		PROFILO PROFILE
	<p>Guarnizione magnetica ad incastro <i>Magnetic snap-in gasket</i></p>		 <p>F 833</p>
	<p>Guarnizione magnetica ad incastro <i>Magnetic snap-in gasket</i></p>		 <p>F 834</p>
	<p>Per determinare il prezzo di UNA GUARNIZIONE SU MISURA con questo profilo occorre calcolare il perimetro della guarnizione desiderata cioè: $A+B+ C+D$ oppure $A+B+ C$ se è 3 lati</p> <p>Se il perimetro totale è inferiore a 250 cm, il prezzo di listino è <i>(total perimeter up to 250 cm)</i></p> <p>Se il perimetro totale è compreso tra 251 cm e 350 cm il prezzo di listino è <i>(total perimeter from to 251 cm to 350)</i></p> <p>Se il perimetro totale è compreso tra 351 cm e 539 cm il prezzo di listino è <i>(total perimeter from 351 cm e 539 cm to 539 cm)</i></p> <p>Se il perimetro totale è dai 540 cm in poi il prezzo di listino è <i>(total perimeter from 540 cm on)</i></p>		 <p>F 835</p>
	<p>Guarnizione magnetica ad incastro <i>Magnetic snap-in gasket</i></p>		 <p>F 836</p>

Per fare l'ordine di una o più guarnizioni su misura, comunicare profilo e dimensioni esterne della guarnizione desiderata.

Please confirm profile and external dimension (edge to edge) of the requested door gasket.

GUARNIZIONI SU MISURA/CUSTOMIZED GASKETS

Causa costi di gestione, agli ordini inferiori al valore di 100,00 euro di sola merce, verrà addebitato un costo di 14,00 euro. Ordini di importo inferiori a 50,00 euro addebito pari a 19,00 euro. / For orders value less than 100,00 euro (transport cost excluded), 14,00 euro as extra costs charges, and 19,00 euro for orders value less than 50,00 euro (leftover stock deliveries excluded).

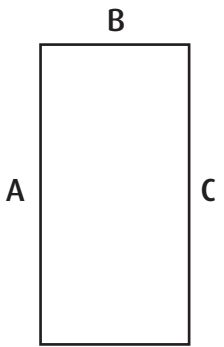
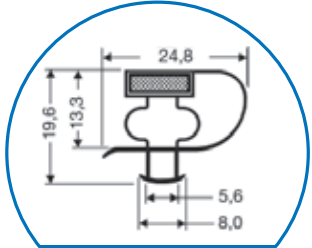
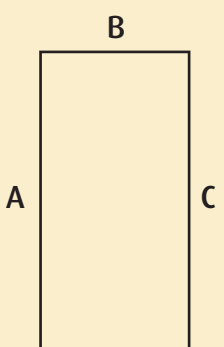
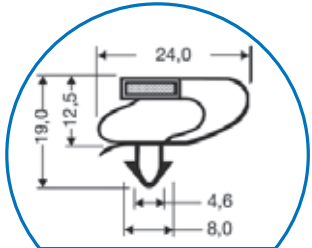
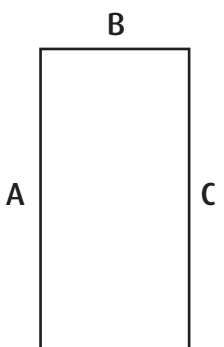
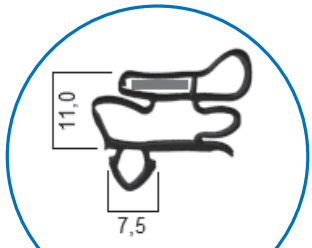
COMPATIBILE COMPATIBLE	DESCRIZIONE DESCRIPTION		PROFILO PROFILE
 <p>D Cool Head Klimaitalia</p>	<p>Per determinare il prezzo di UNA GUARNIZIONE SU MISURA con questo profilo occorre calcolare il perimetro della guarnizione desiderata cioè: $A+B+ C+D$ oppure $A+B+ C$ se è 3 lati</p> <p>Se il perimetro totale è inferiore a 250 cm, il prezzo di listino è (total perimeter up to 250 cm)</p> <p>Se il perimetro totale è compreso tra 251 cm e 350 cm il prezzo di listino è (total perimeter from to 251 cm to 350)</p> <p>Se il perimetro totale è compreso tra 351 cm e 539 cm il prezzo di listino è (total perimeter from 351 cm e 539 cm to 539 cm)</p> <p>Se il perimetro totale è dai 540 cm in poi il prezzo di listino è (total perimeter from 540 cm on)</p>		 <p>F 837</p>
 <p>D Forcar</p>	<p>Per determinare il prezzo di UNA GUARNIZIONE SU MISURA con questo profilo occorre calcolare il perimetro della guarnizione desiderata cioè: $A+B+ C+D$ oppure $A+B+ C$ se è 3 lati</p> <p>Se il perimetro totale è inferiore a 250 cm, il prezzo di listino è (total perimeter up to 250 cm)</p> <p>Se il perimetro totale è compreso tra 251 cm e 350 cm il prezzo di listino è (total perimeter from to 251 cm to 350)</p> <p>Se il perimetro totale è compreso tra 351 cm e 539 cm il prezzo di listino è (total perimeter from 351 cm e 539 cm to 539 cm)</p> <p>Se il perimetro totale è dai 540 cm in poi il prezzo di listino è (total perimeter from 540 cm on)</p>		 <p>F 838</p>
 <p>D Klimaitalia</p>	<p>Per determinare il prezzo di UNA GUARNIZIONE SU MISURA con questo profilo occorre calcolare il perimetro della guarnizione desiderata cioè: $A+B+ C+D$ oppure $A+B+ C$ se è 3 lati</p> <p>Se il perimetro totale è inferiore a 250 cm, il prezzo di listino è (total perimeter up to 250 cm)</p> <p>Se il perimetro totale è compreso tra 251 cm e 350 cm il prezzo di listino è (total perimeter from to 251 cm to 350)</p> <p>Se il perimetro totale è compreso tra 351 cm e 539 cm il prezzo di listino è (total perimeter from 351 cm e 539 cm to 539 cm)</p> <p>Se il perimetro totale è dai 540 cm in poi il prezzo di listino è (total perimeter from 540 cm on)</p>		 <p>F 839</p>

Per fare l'ordine di una o più guarnizioni su misura, comunicare profilo e dimensioni esterne della guarnizione desiderata.

Please confirm profile and external dimension (edge to edge) of the requested door gasket.

GUARNIZIONI SU MISURA/CUSTOMIZED GASKETS

Causa costi di gestione, agli ordini inferiori al valore di 100,00 euro di sola merce, verrà addebitato un costo di 14,00 euro. Ordini di importo inferiori a 50,00 euro addebito pari a 19,00 euro. / For orders value less than 100,00 euro (transport cost excluded), 14,00 euro as extra costs charges, and 19,00 euro for orders value less than 50,00 euro (leftover stock deliveries excluded).

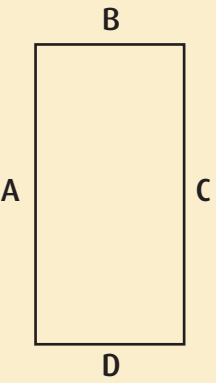
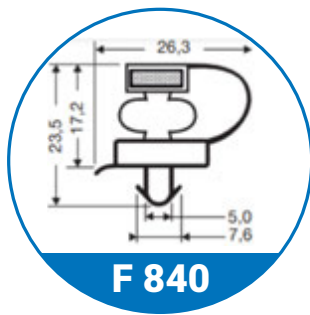
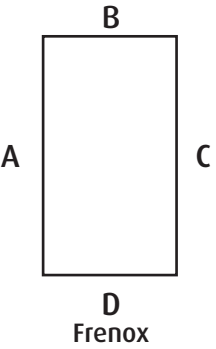
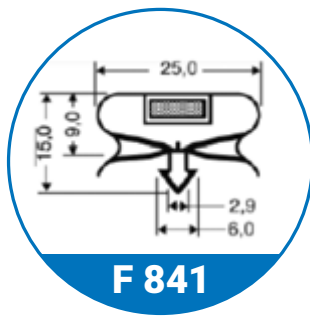
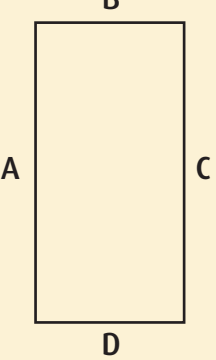
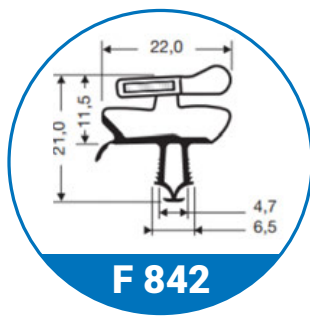
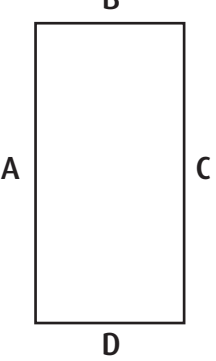
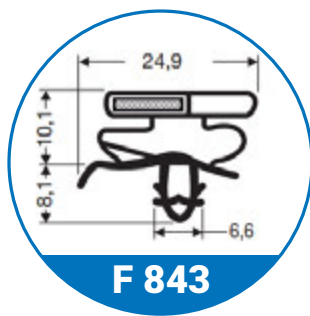
COMPATIBILE COMPATIBLE	DESCRIZIONE DESCRIPTION		PROFILO PROFILE
	<p>Guarnizione magnetica ad incastro <i>Magnetic snap-in gasket</i></p>		 <p>F 840</p>
 <p>D Frenox</p>	<p>Guarnizione magnetica ad incastro <i>Magnetic snap-in gasket</i></p>		 <p>F 841</p>
	<p>Guarnizione magnetica ad incastro <i>Magnetic snap-in gasket</i></p>		 <p>F 842</p>
	<p>Guarnizione magnetica ad incastro <i>Magnetic snap-in gasket</i></p>		 <p>F 843</p>

Per fare l'ordine di una o più guarnizioni su misura, comunicare profilo e dimensioni esterne della guarnizione desiderata.

Please confirm profile and external dimension (edge to edge) of the requested door gasket.

GUARNIZIONI SU MISURA/CUSTOMIZED GASKETS

Causa costi di gestione, agli ordini inferiori al valore di 100,00 euro di sola merce, verrà addebitato un costo di 14,00 euro. Ordini di importo inferiori a 50,00 euro addebito pari a 19,00 euro. / For orders value less than 100,00 euro (transport cost excluded), 14,00 euro as extra costs charges, and 19,00 euro for orders value less than 50,00 euro (leftover stock deliveries excluded).

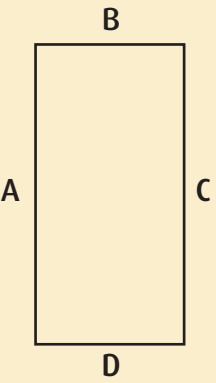
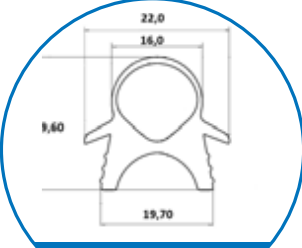
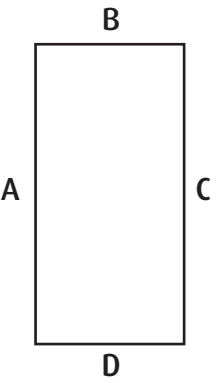
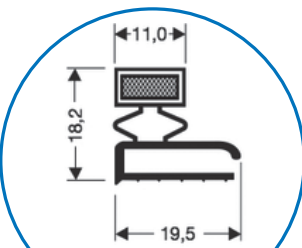
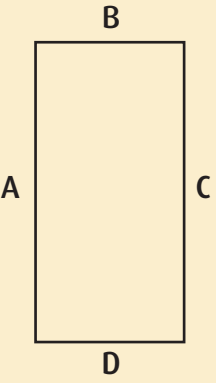
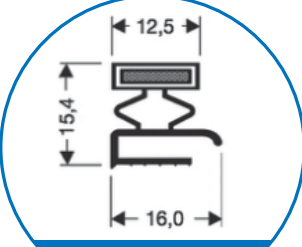

COMPATIBILE COMPATIBLE	DESCRIZIONE DESCRIPTION		PROFILO PROFILE
	<p>Guarnizione magnetica ad incastro <i>Magnetic snap-in gasket</i></p>		 <p>F 844</p>
	<p>Per determinare il prezzo di UNA GUARNIZIONE SU MISURA con questo profilo occorre calcolare il perimetro della guarnizione desiderata cioè: $A+B+ C+D$ oppure $A+B+ C$ se è 3 lati</p> <p>Se il perimetro totale è inferiore a 250 cm, il prezzo di listino è <i>(total perimeter up to 250 cm)</i></p> <p>Se il perimetro totale è compreso tra 251 cm e 350 cm il prezzo di listino è <i>(total perimeter from to 251 cm to 350)</i></p> <p>Se il perimetro totale è compreso tra 351 cm e 539 cm il prezzo di listino è <i>(total perimeter from 351 cm e 539 cm to 539 cm)</i></p> <p>Se il perimetro totale è dai 540 cm in poi il prezzo di listino è <i>(total perimeter from 540 cm on)</i></p>		 <p>F 900</p>
	<p>Per determinare il prezzo di UNA GUARNIZIONE SU MISURA con questo profilo occorre calcolare il perimetro della guarnizione desiderata cioè: $A+B+ C+D$ oppure $A+B+ C$ se è 3 lati</p> <p>Se il perimetro totale è inferiore a 250 cm, il prezzo di listino è <i>(total perimeter up to 250 cm)</i></p> <p>Se il perimetro totale è compreso tra 251 cm e 350 cm il prezzo di listino è <i>(total perimeter from to 251 cm to 350)</i></p> <p>Se il perimetro totale è compreso tra 351 cm e 539 cm il prezzo di listino è <i>(total perimeter from 351 cm e 539 cm to 539 cm)</i></p> <p>Se il perimetro totale è dai 540 cm in poi il prezzo di listino è <i>(total perimeter from 540 cm on)</i></p>		 <p>F 901</p>

Per fare l'ordine di una o più guarnizioni su misura, comunicare profilo e dimensioni esterne della guarnizione desiderata.

Please confirm profile and external dimension (edge to edge) of the requested door gasket.

GUARNIZIONI SU MISURA/CUSTOMIZED GASKETS

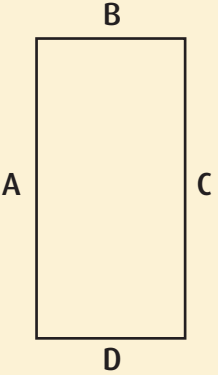
Causa costi di gestione, agli ordini inferiori al valore di 100,00 euro di sola merce, verrà addebitato un costo di 14,00 euro. Ordini di importo inferiori a 50,00 euro addebito pari a 19,00 euro. / For orders value less than 100,00 euro (transport cost excluded), 14,00 euro as extra costs charges, and 19,00 euro for orders value less than 50,00 euro (leftover stock deliveries excluded).

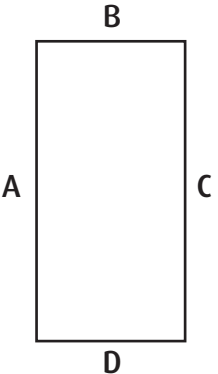
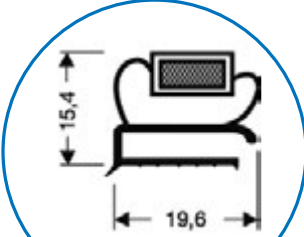
COMPATIBILE COMPATIBLE	DESCRIZIONE DESCRIPTION		PROFILO PROFILE
	<p>Per determinare il prezzo di UNA GUARNIZIONE SU MISURA con questo profilo occorre calcolare il perimetro della guarnizione desiderata cioè: $A+B+ C+D$ oppure $A+B+ C$ se è 3 lati</p> <p>Se il perimetro totale è inferiore a 250 cm, il prezzo di listino è <i>(total perimeter up to 250 cm)</i></p> <p>Se il perimetro totale è compreso tra 251 cm e 350 cm il prezzo di listino è <i>(total perimeter from to 251 cm to 350)</i></p> <p>Se il perimetro totale è compreso tra 351 cm e 539 cm il prezzo di listino è <i>(total perimeter from 351 cm e 539 cm to 539 cm)</i></p> <p>Se il perimetro totale è dai 540 cm in poi il prezzo di listino è <i>(total perimeter from 540 cm on)</i></p>		 <p>F 902</p>
	<p>Guarnizione magnetica <i>Magnetic gasket</i></p>		 <p>F 904</p>

Per fare l'ordine di una o più guarnizioni su misura, comunicare profilo e dimensioni esterne della guarnizione desiderata.

Please confirm profile and external dimension (edge to edge) of the requested door gasket.

Profili Non Magnetici

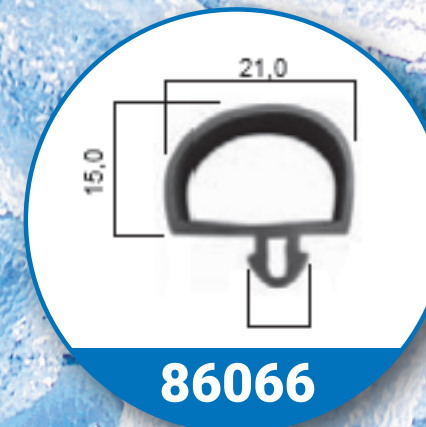
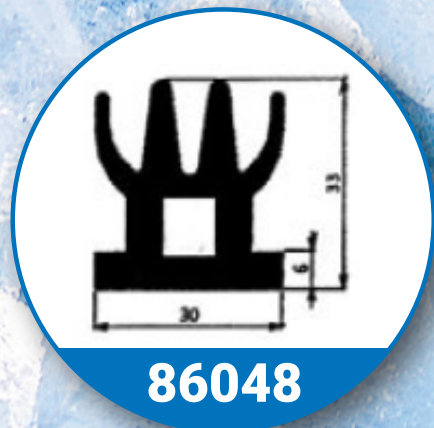
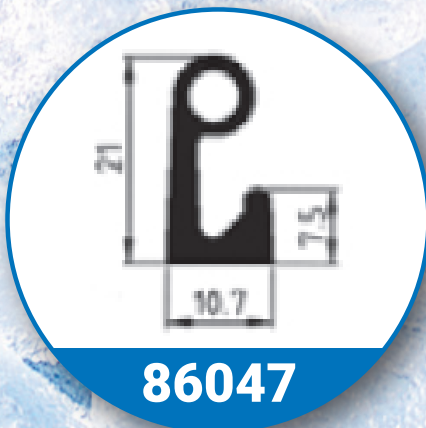
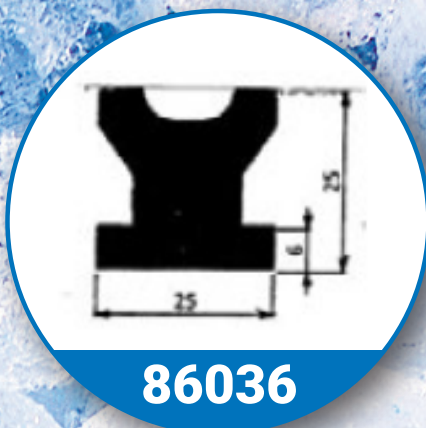

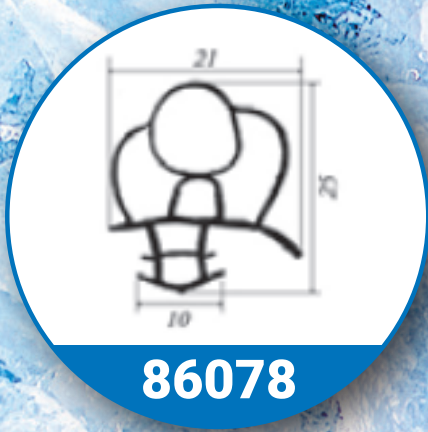

86078



86094

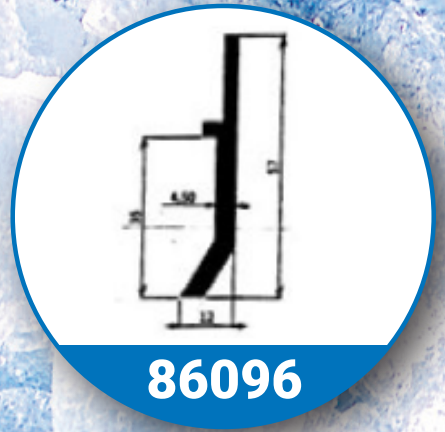

86096

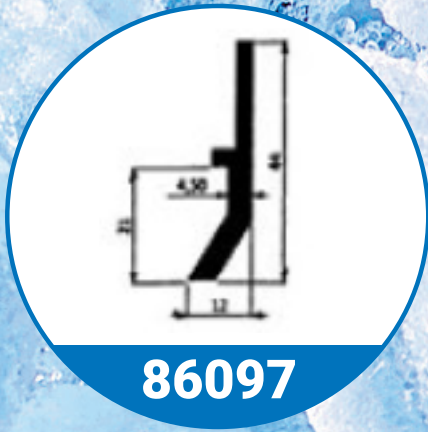

86097

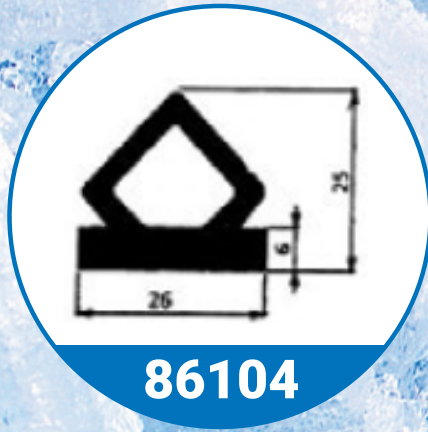

86104

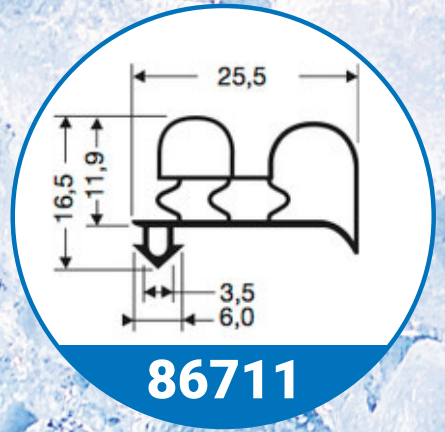

86711

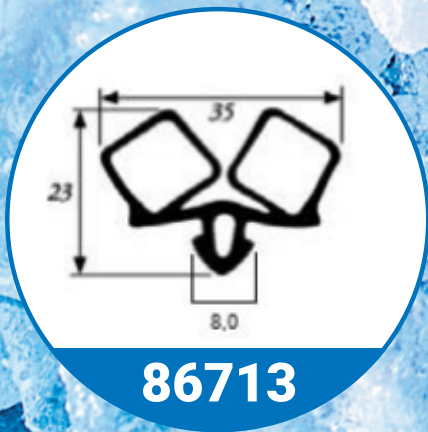

86713

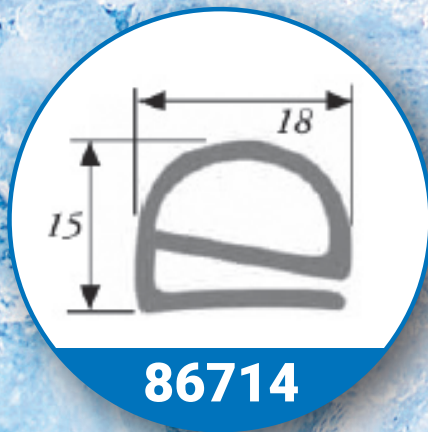

86714

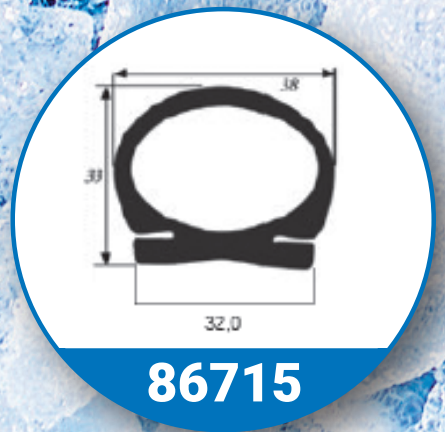

86715



86770

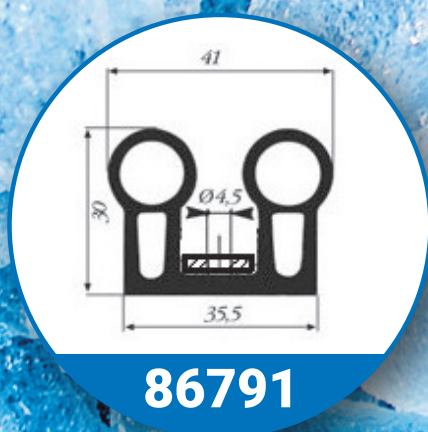

86791

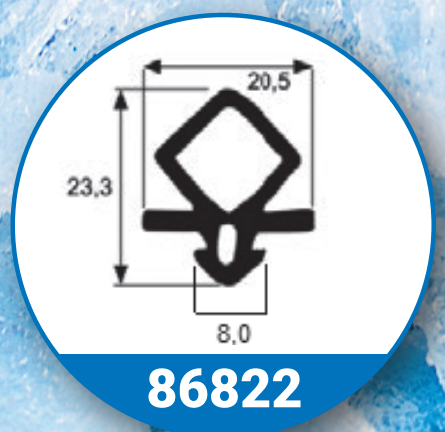

86822

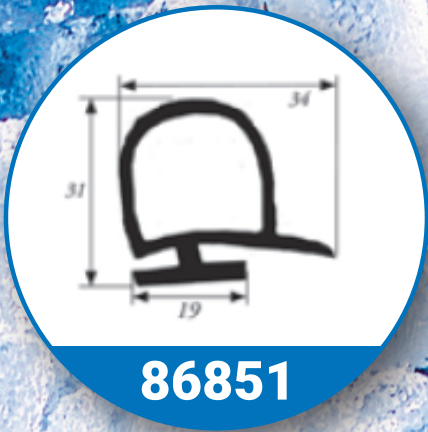

86851

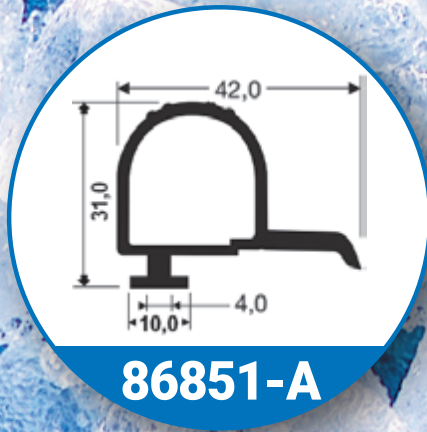

86851-A



86852



86852-A

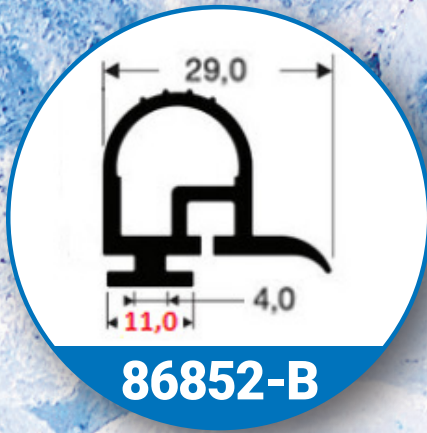

86852-B

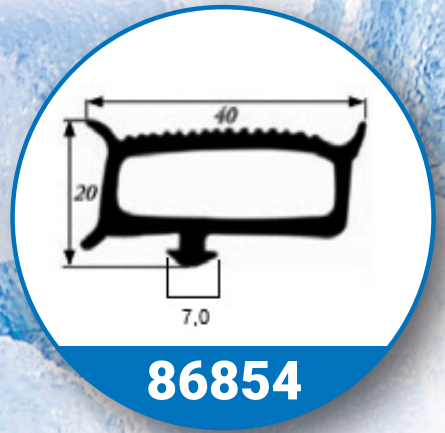

86854

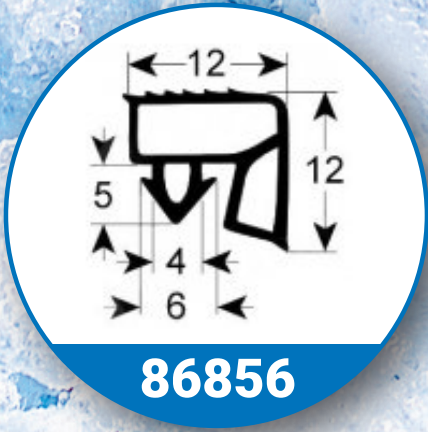

86856

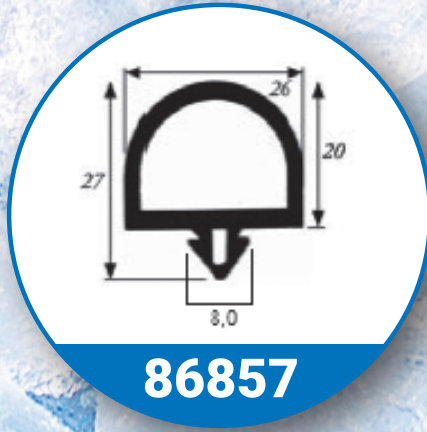

86857



86858



86859

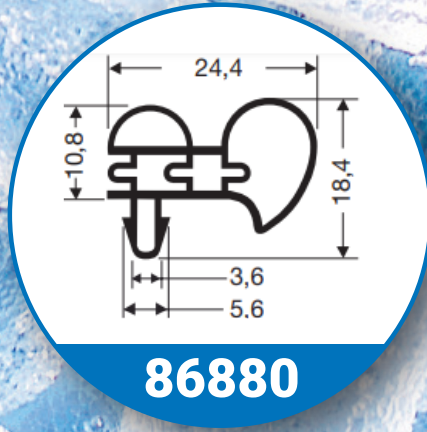

86880

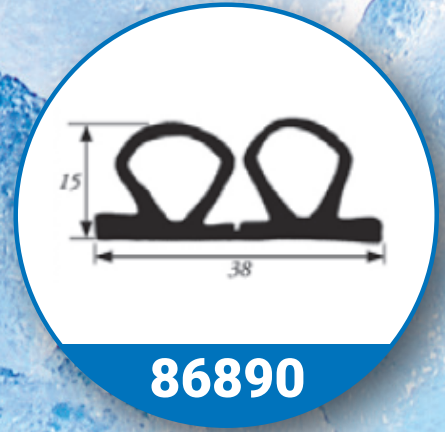

86890

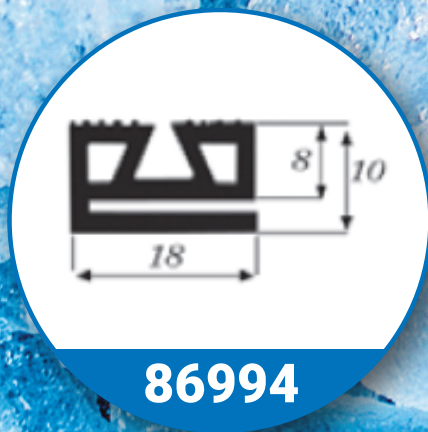
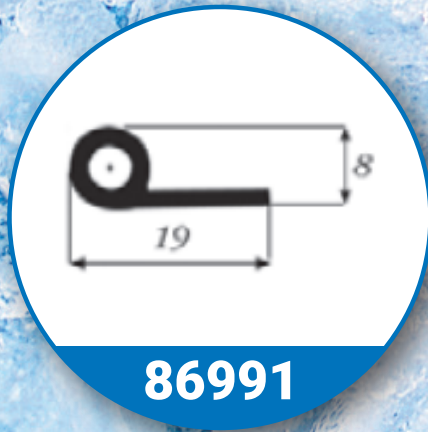
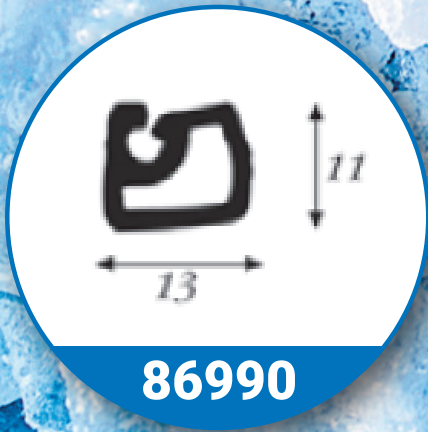
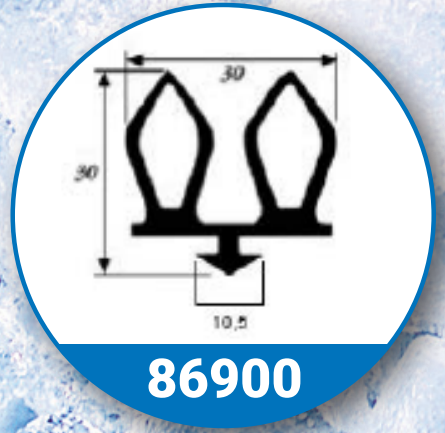
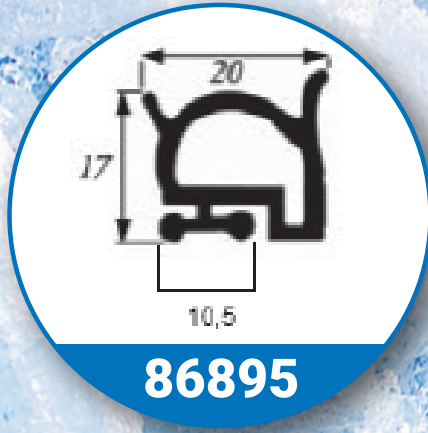
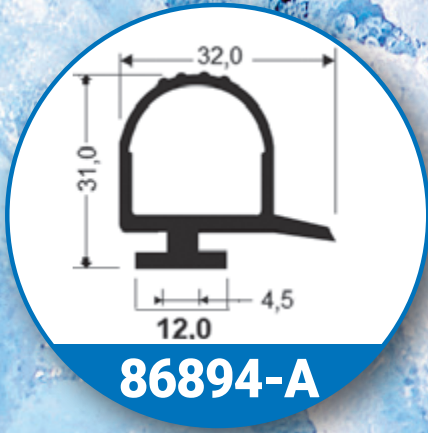
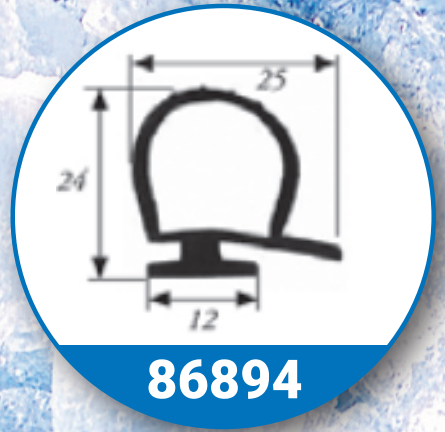
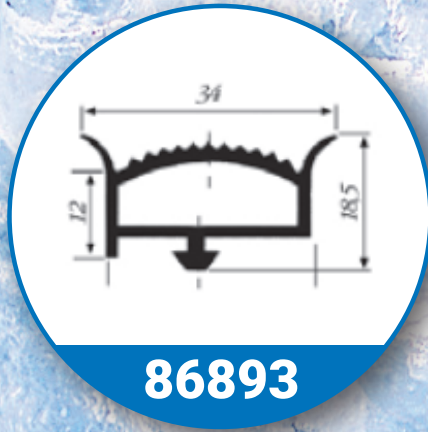

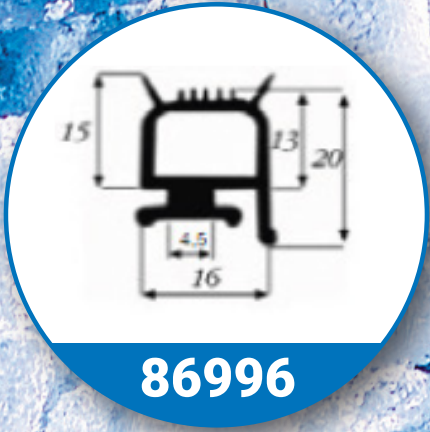

86996



86998



86999

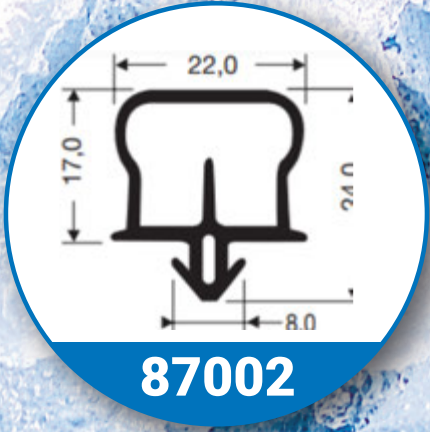

87002

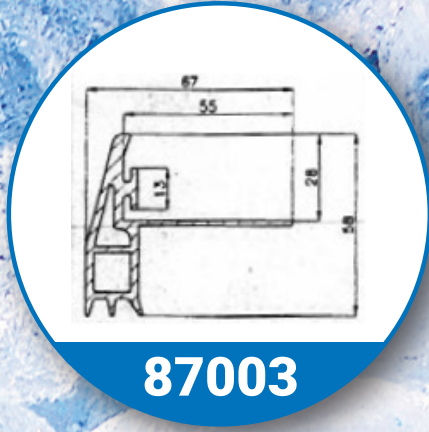

87003

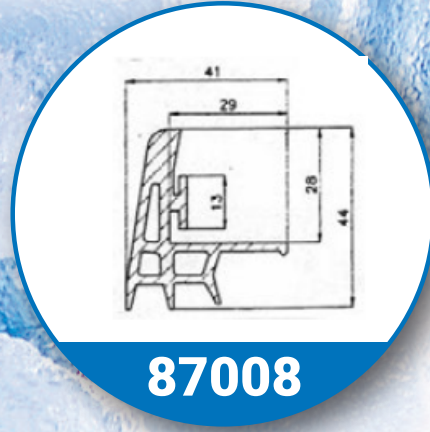

87008

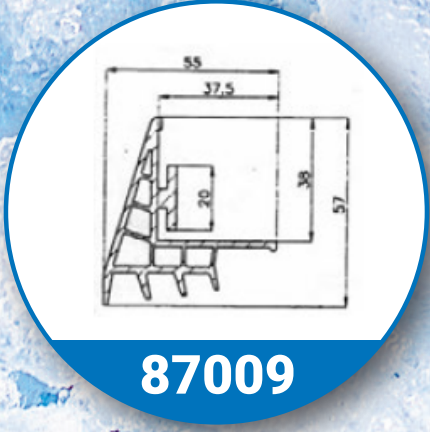

87009



87012



87013



87018

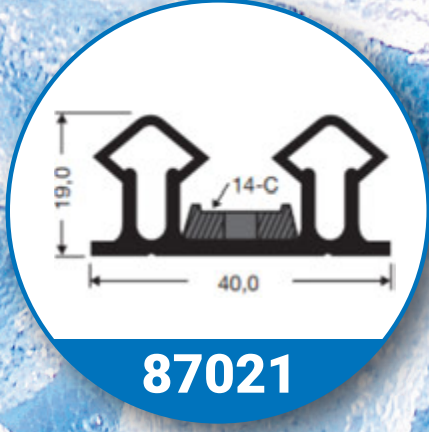

87021

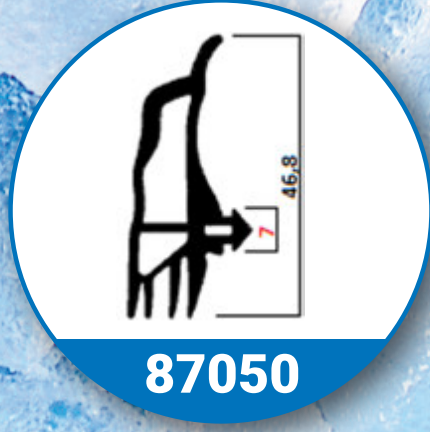

87050